

LASER MARKER

NBGIエーニア株式会社

EM-SMART NOVA SERIES

製品詳細



25Wファイバーレーザー 持ち運び可能

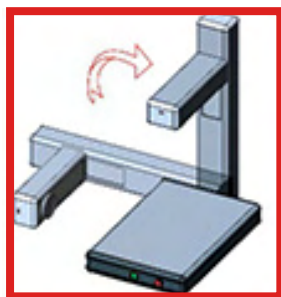

折り曲げ可能

- マーキング高さ:90mm
- マーキング幅:110mm*110mm

Youtube



オプション

セーフティーケース

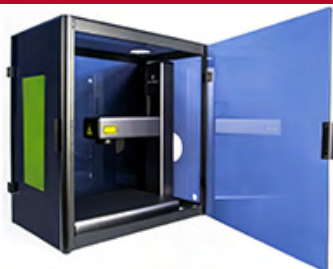

フライトケース



フットスイッチ



集塵機



製品情報



主要部品

- MAX**
10000時間
メンテナンスフリー
- SINO SCANNER**
高速マーキング
- JCZ-CARD**
多言語対応と
より安定したマーキング
- EZCAD 2**
便利な編集機能
PLT、SVG、DXF、
PNG形式対応

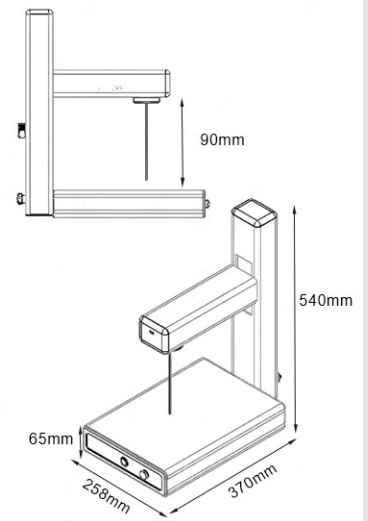

正味重量: 8.5kg

設置方法

STEP1



箱を開けます。

STEP2

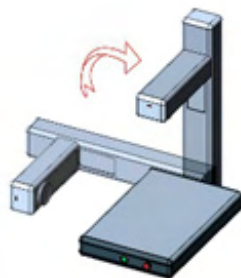

表記と同じように
90°回します。

STEP3

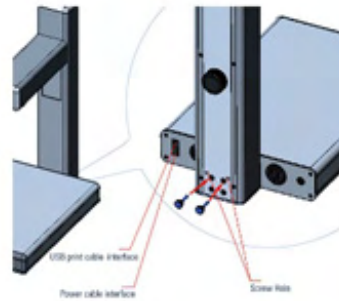

M4ボルト2個で支柱を
固定します。

STEP4

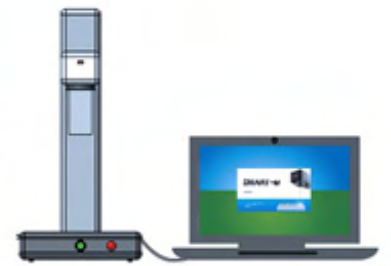

電源に繋ぐとご使用
いただけます。

使用事例

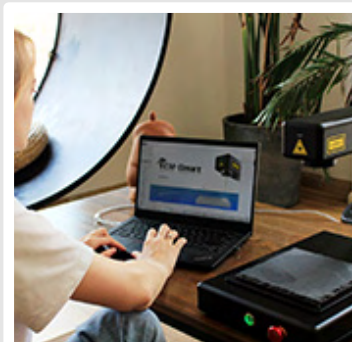

製品詳細

型番	EMスマートノヴァ
レーザー光源	ファイバーレーザー
レーザータイプ	Qスイッチファイバーレーザー
レーザー出力 (W)	18W/25W
マーキング速度 (mm/s)	0-8000
標準マーキング範囲 (mm)	110×110
最大マーキング高さ (mm)	90
レーザー波長 (nm)	1064nm
ビーム品質 (m ²)	<1.4/<1.6
繰り返し精度	±0.002mm
最小文字サイズ	0.15mm
一時停止の繰り返し範囲 (KHz)	30~60/40~60
動作温度 (°C)	10-35
冷却方法	空冷
寿命 (時間)	100,000
正味重量 (kg)	8.5
寸法 (L*W*H mm)	370*258*65
パッケージサイズ (L*W*H mm)	760*540*170
供給電圧	DC24V
消費電力 (W)	≤160/≤180
パソコン接続	USBケーブル
証明書	CE,RoHS,FDA
利用可能な色	ブラック/グレー
マーキング形式	text、bmp、jpg、gif、tga、png、tif、ai、dxf、dst、plt、バーコード、QRコード
ソフトウェア	EZCAD
最小ライン距離	0.02mm
ロータリー機能	拡張可能
デザイン	折りたたみ式
使用可能材種	金属、プラスチック、革、スレート、石、ゴム、コーティングされた木材など
該当する業界	ほぼ全ての業界
オペレーティングシステム	Windows7、8、10、11
保証	2年

FIBER LASER MARKING MACHINE

製品詳細

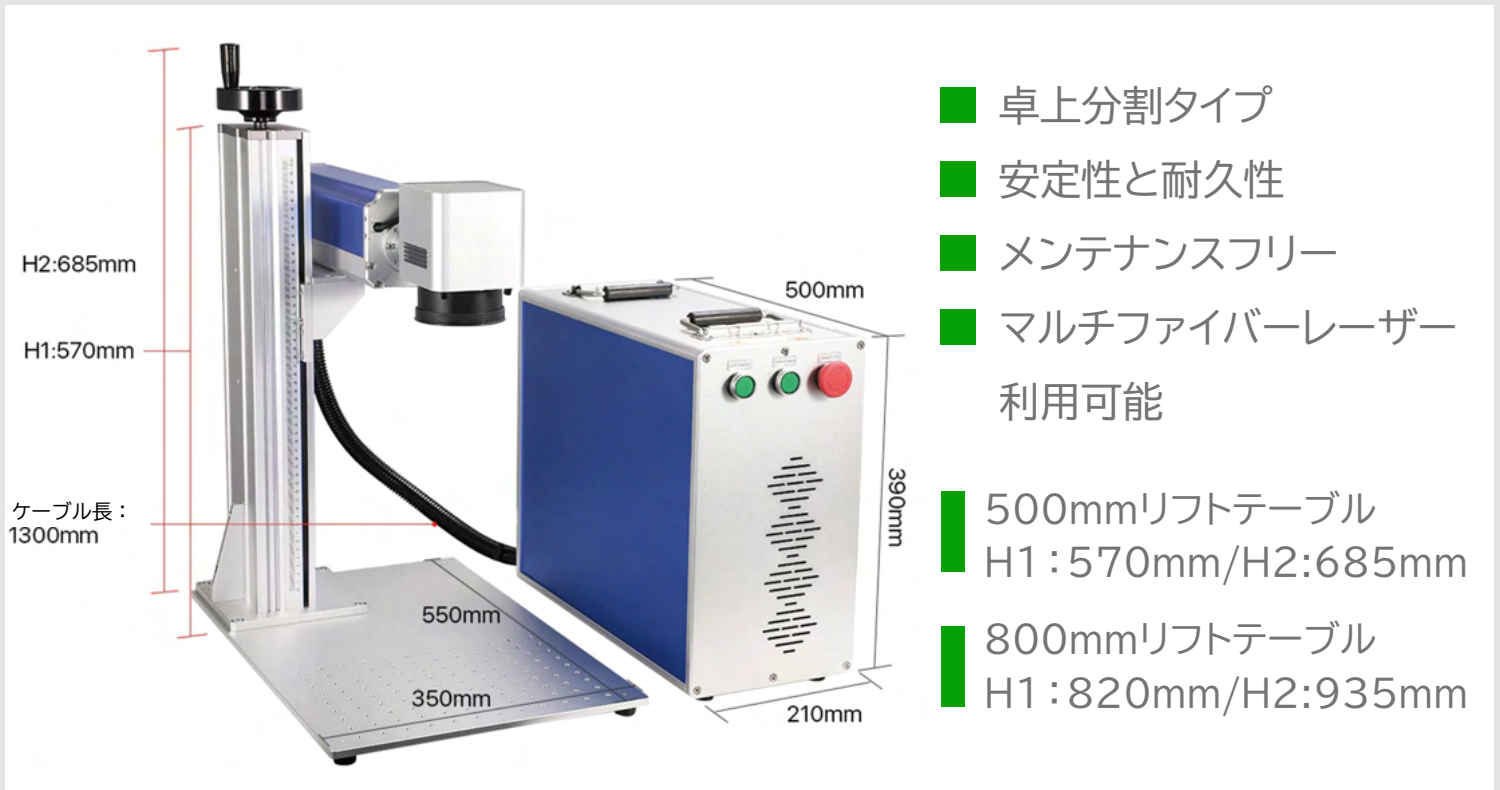

■ ファイバーレーザー光源



レイカス/JPT/IPG
オプション
高品質のレーザービームと
100,000時間の長寿命

■ Sino-Galvo検流計



高速スキャンと正確で
細かいマーキング効果

■ JCZコントローラー

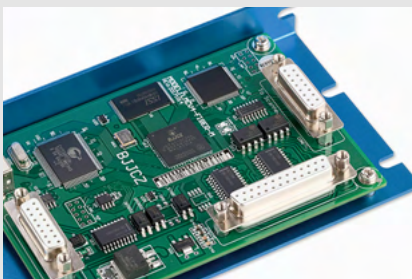

安定したモーション
コントロール、
高速レーザーコントロール
対応

■ Fシートレンズ



高品質の工学設計、
高効率で優れた光透過率

オプション



■ D80-D125 ロータリー



■ D65 ロータリー

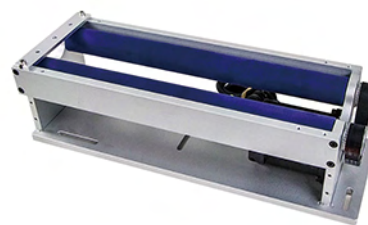

■ チューブロータリー



■ キーロック



■ 小型コンベア



■ デュアルレッドライト
フォーカス

製品詳細

レーザーの種類	ファイバーレーザー
作業領域	110*110/150*150/200*200(mm)
レーザー出力	20W/30W/50W/60W Mopa
応用	金属および部分的な非金属
マーキング速度	7000mm/s
繰り返し精度	±0.003mm
使用電圧	AC110V-240V 50Hz/60HZ
冷却モード	空冷
対応形式	ai、bmp、dst、dwg、dxf、dxd、las、plt
ソフトウェア	EZcad2
作業温度	15℃-45℃
オプションパーツ	回転装置、昇降台
保証	2年

Q8 MODEL

HANDHELD SMART LASER MARKING MACHINE

製品詳細



Youtube



■ 平均出力電力: 20W



持ち運び型
ワイヤレスマーキング



6~8時間
長時間バッテリー

手持ち型スマートレーザーマシンQ8は、バッテリー駆動の完全自律型刻印機です。24Vの強力な充電式リチウム電池を採用、通常使用で6~8時間の作業が可能です。軽量で多機能なため、特に大型で持ち運びが困難なワークへの刻印に適しています。

Q8はパワフルで頑丈、信頼性の高い製品です。本体重量は6kg。マーキングヘッドはわずか1.25kgです。人間工学に基づいたグリップで持ちやすく、作業しやすい点が特徴です。本機はUSBインターフェイスを搭載しており、テキスト、パターン、2次元コード、バーコード、シリアル番号、グラフィックおよびその他マーキングコンテンツに対応しています。充電式レーザー刻印機としては市場最小クラスの小型充電式レーザー刻印機です。

製品サイズ

■ 前面

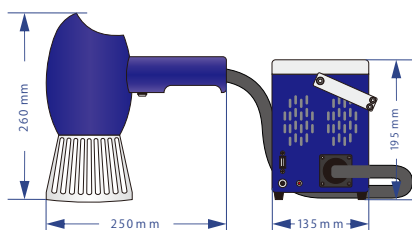

■ 背面

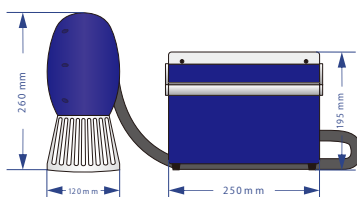

■ 側面

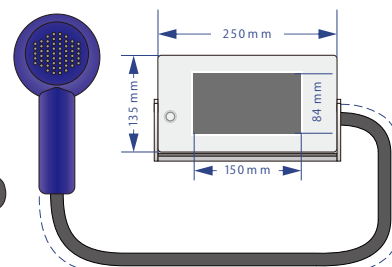

レーザー線 1160mm

■ 電源

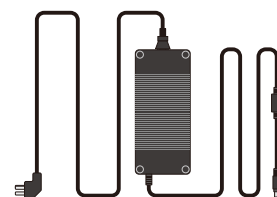

電源コード 2000mm

製品の特徴



**総重量は6kg。
軽量で自由に持ち運びが可能!**

強力で耐久性があり、人間工学に基づいたグリップで握りやすく操作もかんたんです。



**最先端のファイバー20W
レーザー**

20Wのレーザー元を使用しています。出力も安定しているため金属、非金属に対応しています。

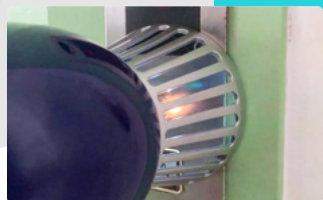

**長寿命バッテリーで
6~8時間の作業が可能!**

24Vの強力な充電式リチウム電池を採用、通常使用で6~8時間の作業が可能です。



充電しながら使用可能

パワーコントロールを改良したことにより充電しながらの使用が可能になりました。継続使用可能なため、作業効率もUPします。

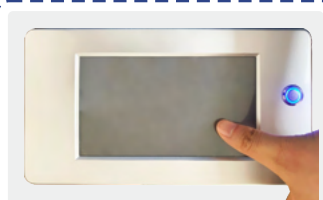

**自動開始、停止機能付きで
節電効果あり!**

自動開始、停止機能を追加したことにより、60秒間操作がないと自動で停止します。スクリーンをタップする事で開始します。自動停止の時間は自由に設定可能なので節電効果があります。

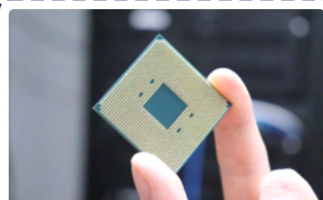

**8コアCPU、Linuxシステムを
採用**

ホストアダプトは8コアプロセッサでリナックスシステムを採用。高度なセキュリティレベルで安定した作業性と高速反応を実現しました。エラーやダウンタイムにもなりにくいです。



**多彩なマーキングコンテンツ、
サポート言語のカスタマイズ**

背面USBインターフェース、対応ソフトウェア：QRコード、バーコード、シリアルナンバー、グラフィック等その他マーキングコンテンツ。言語カスタマイズに対応しています。

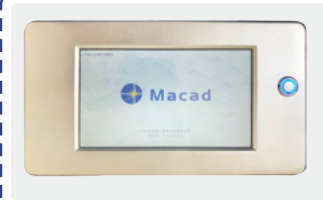

**ロゴも自由自在にカスタマイズ
可能!**

起動画面と左上のロゴのカスタマイズも可能です。

適用範囲



■ 自動車製造業



■ 航空宇宙産業



■ 金属加工業



■ 建設機械産業



■ 家電業界



■ エネルギー産業

製品情報

モデル		Q8
レーザー詳細	レーザー光源モデル	MFP-20X
	レーザー出力	20W
	ビーム品質	≤1.4
	パルス周波数	27-60kHz
	レーザー波長	1064±5
	出力安定性	<3%
	動作寿命	約 100,000 時間
光学特性	マーキングエリア	80mm
	彫刻深さ	1 mm (出力と時間による)
	彫刻速度	≤10000mm/s
	繰り返し精度	±0.002
	最小マーク線幅	0.1mm
	最小文字高さ	0.15mm
使用環境	電池寿命	通常使用で 6 ~ 8 時間
	冷却方法	空冷
	電源	500W/100-240V/50/60Hz
その他のパラメータ	OS	linux システム
	ファイル形式	対応テキスト、2次元コード、バーコード、シリアルナンバー、グラフィック、その他
	外形	機械全体 :250×135×195mm マーキングヘッド : 250×120×260mm
	重量	機械全体 6 kg、マーキングヘッド 1.25kg

PORTABLE HANDHELD LASER CLEANING MACHINE

製品詳細

- 30kgのポータブルレーザークリーナー
- 空冷内臓
- 高エネルギーパルスレーザー
- 手持ちレーザースキャナーヘッド
- リチウム電池電源供給オプション

Youtube



製品情報

モデル	ZG-HCM100X
レーザー出力	100W
レーザー光源	ファイバーレーザー
レーザー周波数	1-3000kHz
ファイバーケーブル長さ	3m (カスタマイズ可能)
冷却方法	空冷
スキャン速度	30000mm/s
スキャンモード	7パターン
スキャン幅	120mm
寸法	500mm×200mm×680mm
重量	30kg
操作	手持ち型
電源	リチウム電池 (オプション) AC110V-240V 50Hz/60HZ

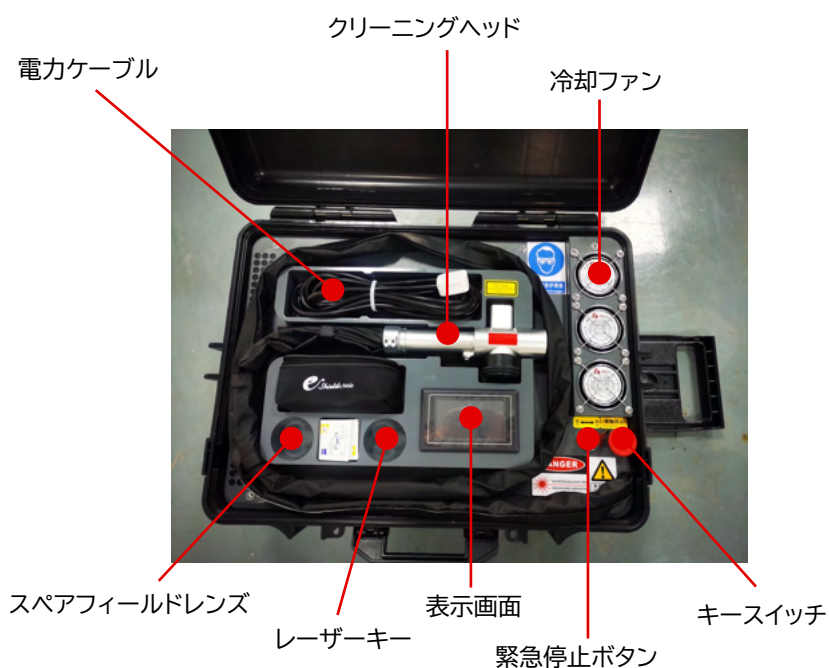

CLASS I SAFETY ENCLOSED FIBER LASER MARKING MACHINE

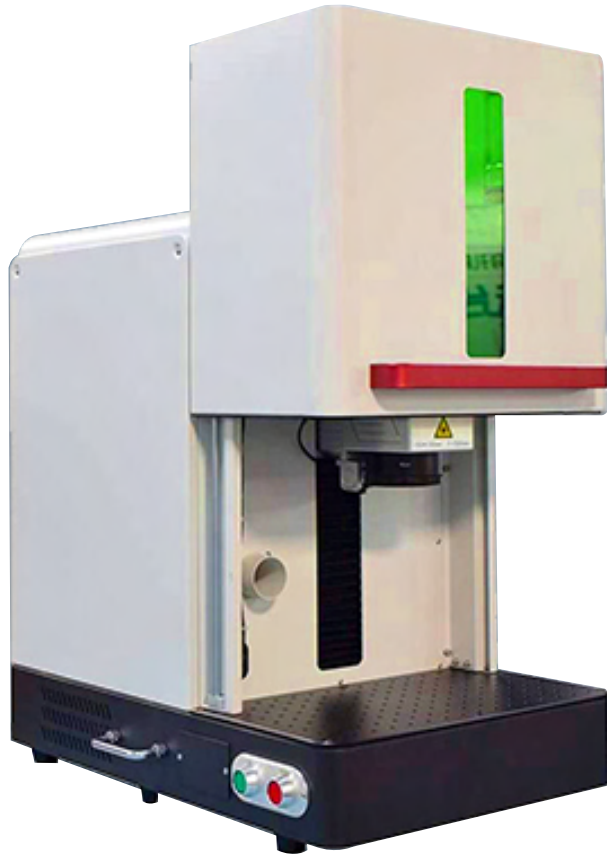

デュアルライトによる電動フォーカシング
安全密閉型レーザー刻印機

レーザーヘッド
電動昇降ボタン



ステータスランプ



ビルトイン
集塵用吸気口



安全ドアセンサー

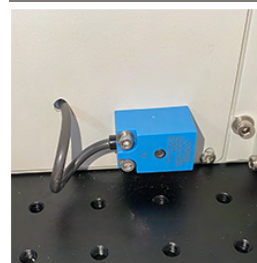

ピントを合わせやすい
デュアルレッドライト

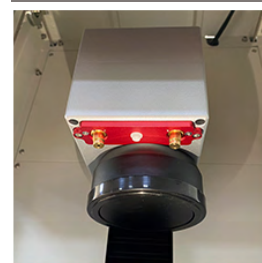

製品情報

レーザーの種類	ファイバーレーザー
作業領域	110*110/150*150/200*200(mm)
レーザー出力	20W/30W/50W/60W Mopa
応用	金属および部分的な非金属
マーキング速度	7000mm/s
繰り返し精度	±0.003mm
使用電圧	AC110V-240V 50Hz/60HZ
冷却モード	空冷
対応形式	ai、bmp、dst、dwg、dxf、dxd、las、plt
ソフトウェア	EZcad2
作業温度	15℃-45℃
オプションパーツ	回転装置、昇降台
保証	2年

NBCエンジニア株式会社

NBC エンジニア株式会社

〒533-0005 大阪市東淀川区瑞光 2 丁目 6 番 21 号

TEL:06-6829-7602 (代)

EMAIL:info@nbc-engineer.jp



Twitter

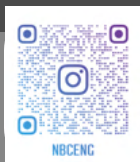

Instagram

販売代理店